

СТАРТОВЫЕ ТУМБЫ

| | |
|------------|---|
| Арт. 28761 | Стартовая тумба ASTRAL с поручнями |
| Арт. 28760 | Стартовая тумба ASTRAL |
| Арт. 00144 | Стартовая тумба ASTRAL с полированной поверхностью, высота 700 мм |
| Арт. 00144 | Стартовая тумба ASTRAL с полированной поверхностью, высота 400 мм |
| Арт. 19957 | Стартовая тумба ASTRAL с белым эпоксидным покрытием, высота 400 мм |
| Арт. 00146 | Стартовая тумба ASTRAL с полированной поверхностью, высота 700 мм |
| Арт. 27578 | Стартовая тумба ASTRAL с полированной поверхностью, высота 400 мм |
| Арт. 19958 | Стартовая тумба ASTRAL с белым эпоксидным покрытием, высота 400 мм |
| Арт. P2415 | Стартовая тумба из нерж.стали, высота 350 мм |
| Арт. E526 | Стартовая тумба из нерж.стали AISI 316, высота 400 мм, поверхность 500x500 мм |



28761



28760

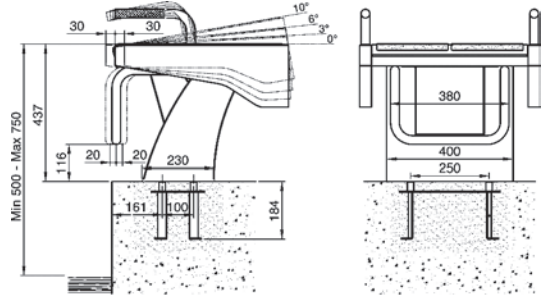

28761

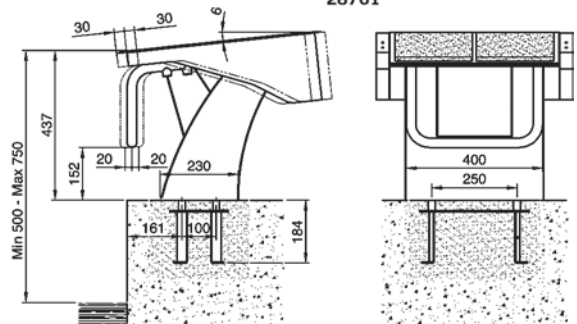
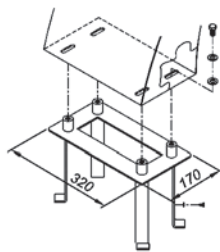
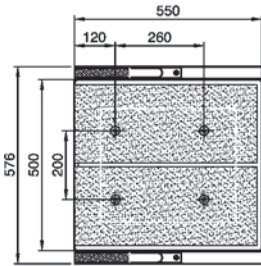

28760



00144/00145

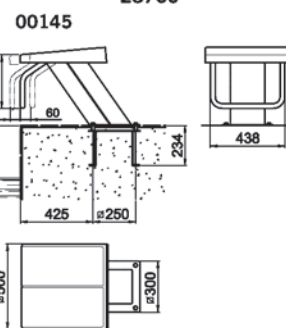
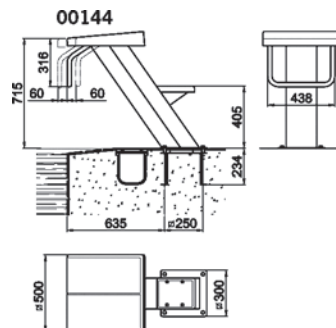

00146/27578

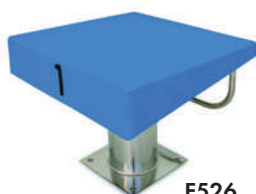
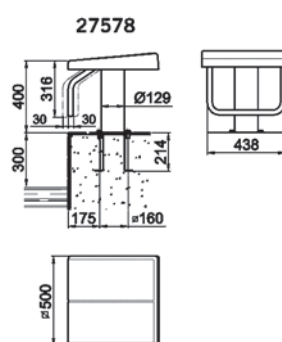
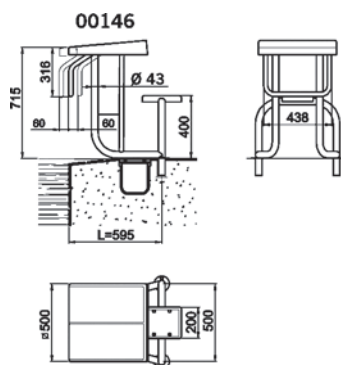

E526



P2415

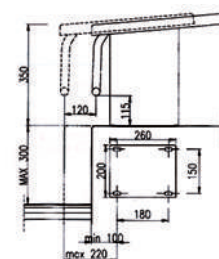

| | |
|------------|---|
| Арт. 34213 | Подиум для стартовых тумб, ширина дорожки 2 м |
| Арт. 34214 | Подиум для стартовых тумб, ширина дорожки 2,5 м |
| Арт. 34215 | Подиум для стартовых тумб, правый угол |
| Арт. 34216 | Подиум для стартовых тумб, левый угол |
| Арт. 34200 | Номера для стартовых тумб BCN03 от 1 до 6 |
| Арт. 34201 | Номера для стартовых тумб BCN03 от 1 до 10 |

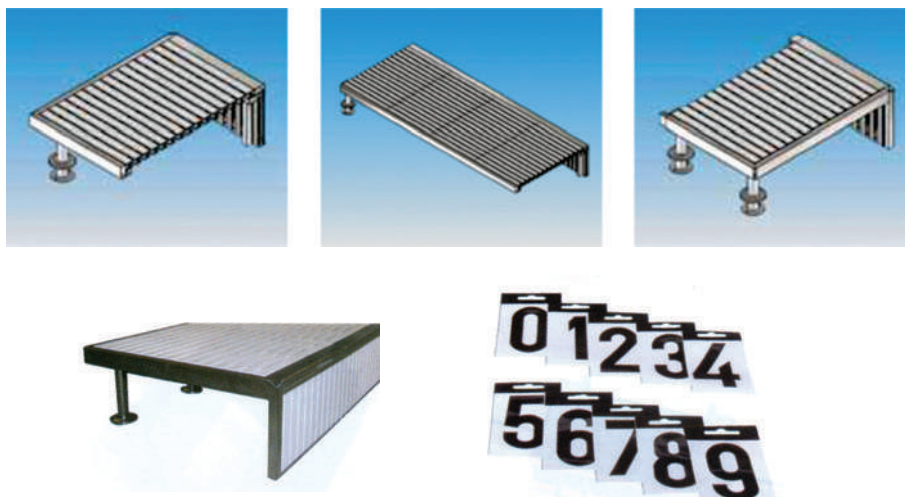

РАЗДЕЛИТЕЛЬНЫЕ ДОРОЖКИ

| | |
|-------------|---|
| Арт. 00161 | Поплавок для разделительной дорожки (белый, оранжевый, синий, красный) |
| Арт. 00190 | Разделительная дорожка ASTRAL, 25 м, трос из нерж.стали |
| Арт. 00192 | Разделительная дорожка ASTRAL, 50 м, трос из нерж.стали |
| Арт. E5000 | Разделители дорожек SPORT, тип "Москва", согласно требований FINA; 25 м, Ø 100 мм, нейлоновый канат+крюк из нерж. стали |
| Арт. E50002 | Разделители дорожек SPORT, тип "Москва", согласно требований FINA; 50 м, Ø 100 мм, нейлоновый канат+крюк из нерж. стали |
| Арт. E500 | Разделители дорожек SPORT, тип "Москва", согласно требований FINA; 25 м; Ø 100 мм, канат+крюк из нерж. стали AISI 316 |
| Арт. P2232 | Разделители дорожек PATENTVERVAG 25 м, 50 м; Ø 110мм, трос из нерж. стали |



00190



E5000, E500



P2232

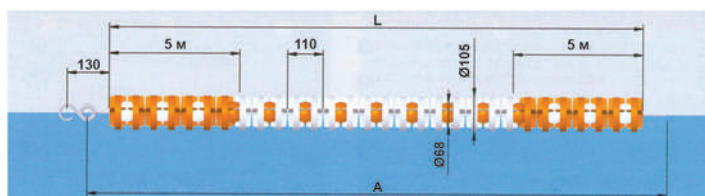

| Артикул | L (м) | A (м) | Кол-во оранжевых поплавков | Кол-во белых поплавков |
|---------|-------|-------|----------------------------|------------------------|
| 00190 | 25 | 27 | 192 | 286 |
| 00192 | 50 | 52 | 192 | 756 |

УСТРОЙСТВА ДЛЯ СМАТЫВАНИЯ ДОРОЖЕК

| | |
|------------|---|
| Арт. 28623 | Корзина для хранения разделителей дорожек |
| Арт. 27481 | Ролик для разделителей дорожек, ширина 1,2 м |
| Арт. 20762 | Ролик для разделителей дорожек, ширина 1,8 м |
| Арт. 15842 | Система для хранения разделителей дорожек под полом |



28623

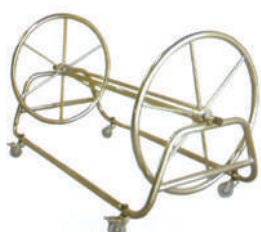
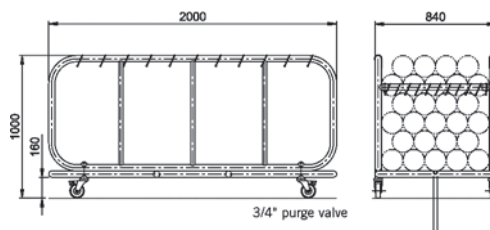

27481/20762

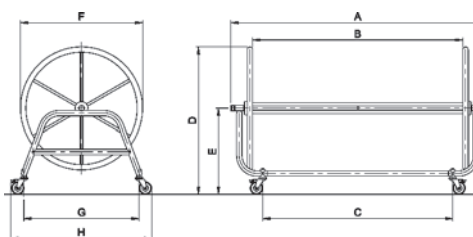

| Артикул | A | B | C | D | E | F | G | H |
|---------|------|------|------|------|-----|-----|-----|------|
| 27481 | 1484 | 1135 | 974 | 1175 | 685 | 980 | 924 | 1130 |
| 20762 | 2036 | 1687 | 1526 | | | | | |

Система для хранения разделителей дорожек под полом.

Изготовлена из нержавеющей стали AISI-316 позволяет хранить разделители дорожек ниже уровня пола. камера для хранения разделителей дорожек встроена в пол бассейна и имеет выдвигающийся барабан, через который проходит дорожка.



15842

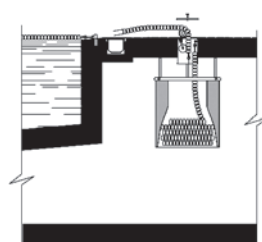
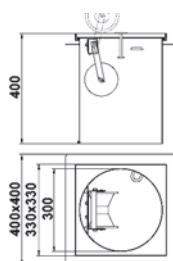

КОМПЛЕКТУЮЩИЕ ДЛЯ ДОРОЖЕК

| | |
|------------|---|
| Арт. 00140 | Опорная стойка разделителя дорожек |
| Арт. 00205 | Складное анкерное крепление |
| Арт. 09206 | Анкер для бетона с центральным стержнем |
| Арт. 09207 | Анкер под пленку с центральным стержнем |
| Арт. 00206 | Складное анкерное крепление под пленку |
| Арт. 00208 | Натяжитель с храповиком |
| Арт. 00209 | Натяжитель |
| Арт. 01468 | Пружина для разделителя дорожек |
| Арт. 00207 | Крюк для разделителей дорожек |
| Арт. E552 | Анкер нерж.сталь |
| Арт. E583 | Закладной элемент анкера |
| Арт. P2324 | Натяжитель из нерж.стали |
| Арт. P2325 | Пружина для разделительной дорожки |
| Арт. P2345 | Закладной элемент анкера |
| Арт. P2441 | Дюбель, латунь 50 мм |
| Арт. P2444 | Болт под шестигранник, нерж.сталь |



09206

Монтажная схема
Цюрих-Висбаден



Монтажная схема
финского типа



Стандартная
монтажная схема



Анкер: 00141
Опорная стойка: 00140

Анкер: 00142
Опорная стойка: 00140

Анкерное углубление:
09206
09207
Крепление:
00205
00206



00205



00209



09207



00207



00206



01468



00208



00140



P2345



P2325



P2324



Анкер: P2344, закладной элемент P2345





Ø49



155



ФАЛЬШСТАРТ, ТРОСЫ

| | |
|------------|---|
| Арт. 28808 | Трос нерж. сталь, диаметр 6 мм, без пластикового покрытия |
| Арт. 19950 | Стойка фальшстарта для бассейна шириной до 21 м |
| Арт. 19951 | Стойка фальшстарта для бассейна шириной более 21 м |
| Арт. 19954 | Поплавки фальшстарта |
| Арт. 19952 | Указатель поворота для бассейна шириной до 21 м |
| Арт. 19953 | Указатель поворота для бассейна шириной более 21 м |
| Арт. 19955 | Флажки для указателя поворота |

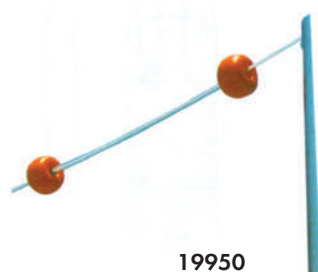

19950



19952

ПАНЕЛИ ДЛЯ РАЗВОРОТА

| | |
|------------|--|
| Арт. 00137 | Панель для разворота, ширина 2 м |
| Арт. 00138 | Панель для разворота, ширина 2,5 м |
| Арт. 00139 | Фиксированная опора для разворотной панели |
| Арт. 00141 | Анкер с горизонтальным фланцем, для труб диаметром 43 мм |
| Арт. 19960 | Анкер с горизонтальным фланцем, для труб диаметром 48 мм |
| Арт. 00142 | Угловой анкер с горизонтальным фланцем, для труб диаметром 43 мм |
| Арт. 19961 | Угловой анкер с горизонтальным фланцем, для труб диаметром 48 мм |
| Арт. 00143 | Анкер со стопорными болтами |

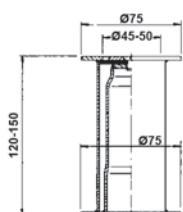
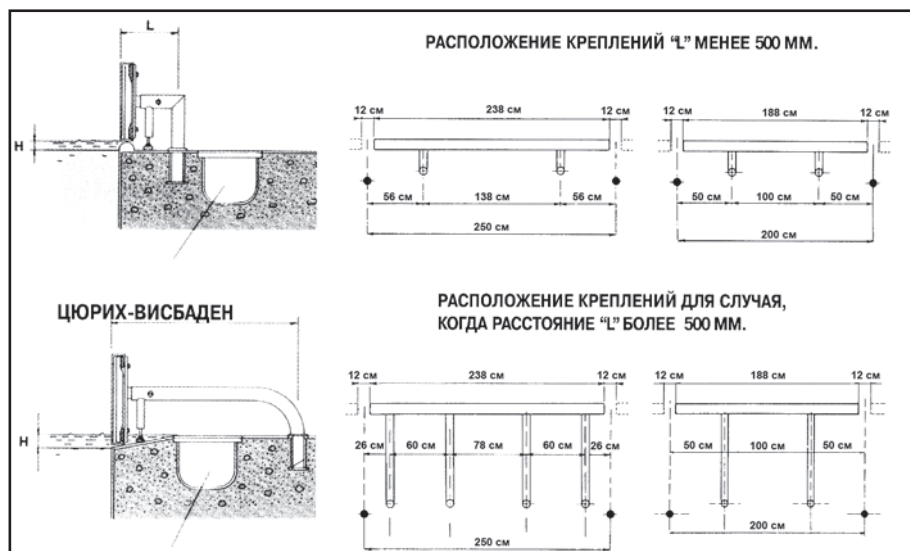

00141
19960

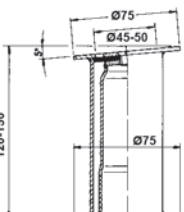

00142
19961

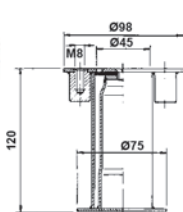

00143